

B向 连接法兰尺寸

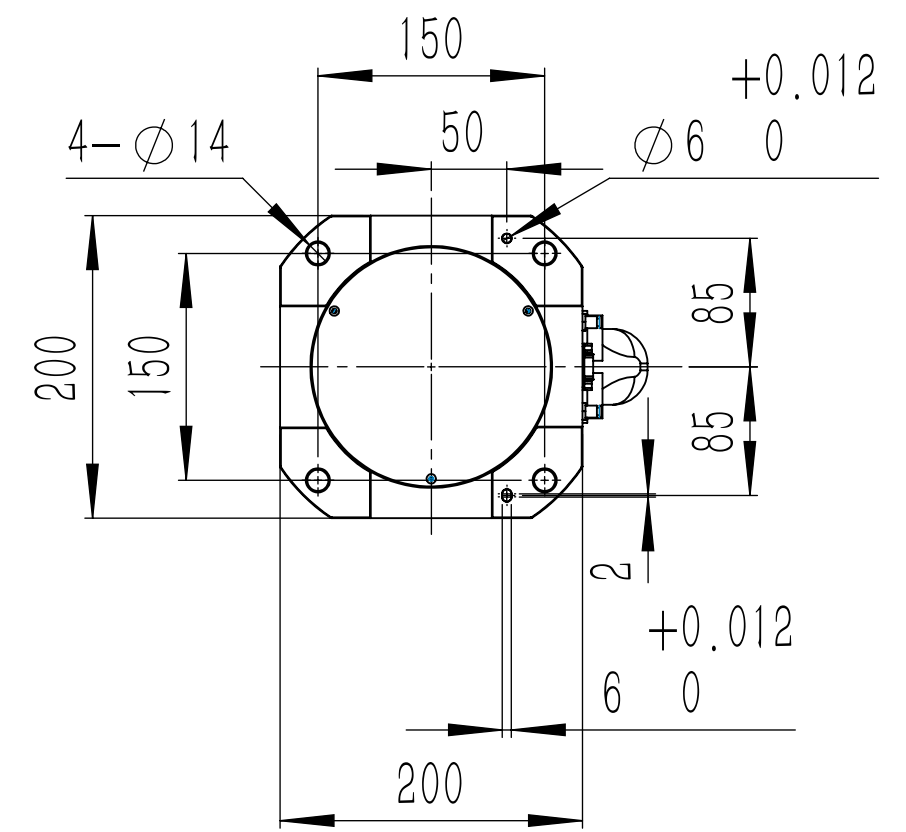
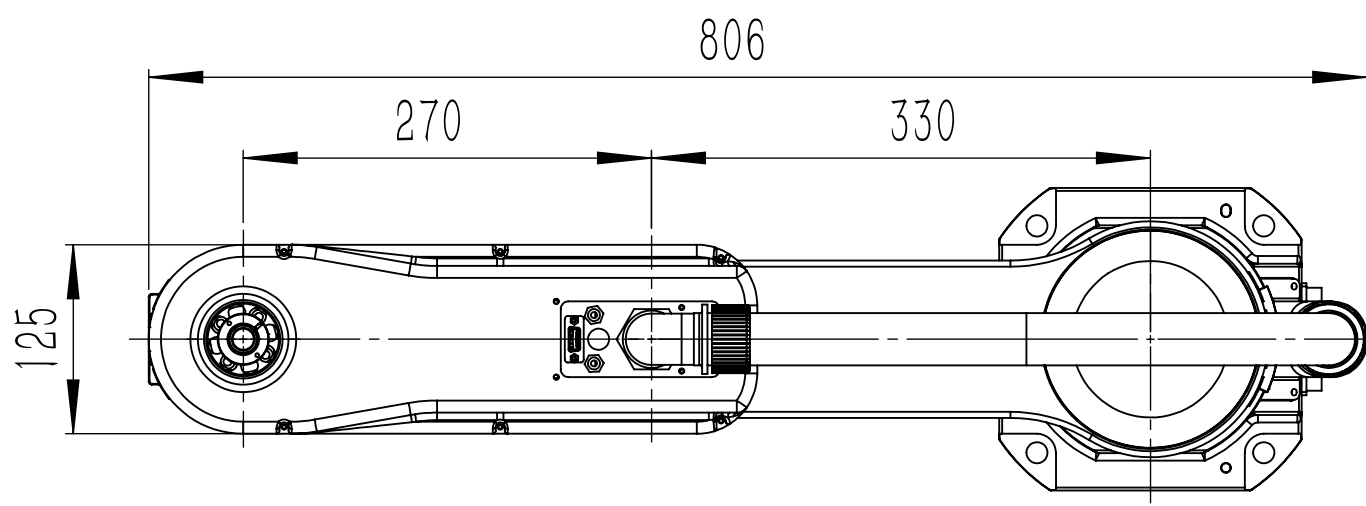

A向 底座安装尺寸

C4-0606外形尺寸图

长 陕 望 远

零件代号
借(通)用件登记
描图
描校
旧底图总号
底图总号
签字
日期